

# POP-IN

be anything.

NL



# Inspiratie

## Inspiratie

Kantoor

Beursstand

Retail

6

6

6

7

# Onderdelen

## Glaskaders

Square 62 profielen & nieuw hoekstuk

Glassecties

10

14

16

# Kenmerken

## Modulariteit

Track light systeem

LEDskin®

Lichtbak

22

22

22

22

# Standaard-modules

3 × 3 Module

6 × 3 Module

De 8 pijlers van beMatrix

bePartner netwerk

26

27

28

30

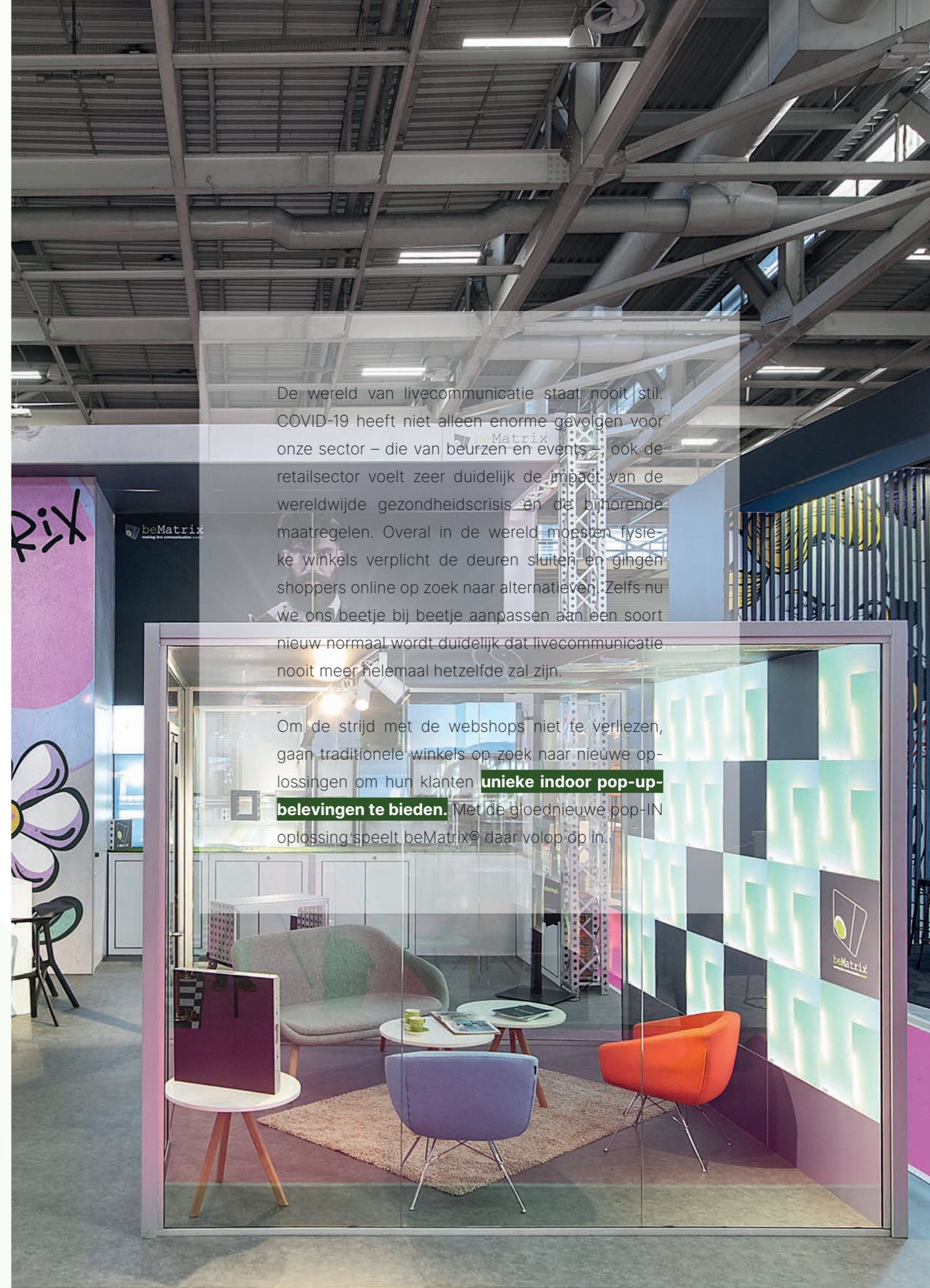

De wereld van livecommunicatie staat nooit stil. COVID-19 heeft niet alleen enorme gevolgen voor onze sector – die van beurzen en events – ook de retailsector voelt zeer duidelijk de impact van de wereldwijde gezondheids crisis en de bijhorende maatregelen. Overal in de wereld moesten fysieke winkels verplicht de deuren sluiten en gingen shoppers online op zoek naar alternatieven. Zelfs nu we ons beetje bij beetje aanpassen aan een soort nieuw normaal wordt duidelijk dat livecommunicatie nooit meer helemaal hetzelfde zal zijn.

Om de strijd met de webshops niet te verliezen, gaan traditionele winkels op zoek naar nieuwe oplossingen om hun klanten **unieke indoor pop-up-belevingen te bieden**. Met de gloednieuwe pop-IN oplossing speelt beMatrix® daar volop op in.



# O1 Inspiratie

# Inspiratie

Pop-IN is een flexibel concept voor het creëren van indoor pop-upbelevingen. Door amper twee onderdelen – het infillprofiel en het hoekstuk – aan ons bestaande gamma toe te voegen, in combinatie met je huidige voorraad, gaat een volledig nieuwe waaier aan mogelijkheden open.

## Kantoor

De inrichting van je kantoor moet kunnen meegroeien met je bedrijf en met de behoeftes van je personeel. Pop-IN biedt een oplossing zonder dat je een aanzienlijk renovatiebudget moet vrijmaken.



## Beursstand

De onderdelen van pop-IN zijn volledig compatibel met het bestaande kadersysteem van beMatrix. Je kan pop-IN dus perfect integreren in je volgende beursstand of eventontwerp.

## Retail

Met pop-IN creëer je een unieke pop-upshop die je klanten op korte termijn een wowervaring bezorgt.





02

Onderdelen

# Glaskaders

Ook glas is een mogelijke invulling voor onze kaders. Dankzij ons innovatieve **glaskader** kan je 'panelen in glas' eenvoudig en snel integreren in je ontwerp. Zo creëer je zonder al te veel moeite een perfecte eyecatcher.

Dit **gelaste kader** biedt alle voordelen van de standaard rechte b62 kaders. Tegelijk kan je de glaskaders naast elkaar en bovenop elkaar monteren en ze verbinden met de beMatrix connectoren.

In lijn met het DNA van beMatrix is het glaskader volledig compatibel met je bestaande voorraad. Voor de veilige montage van het glas wordt een **glas-montageset** meegeleverd.



Naast het gelaste kader kan je het glazen gedeelte van je stand ook opbouwen met **losse profielen**. Dat biedt als grootste voordeel dat geen profielranden zichtbaar zijn tussen de glassecties. Het is hierbij wel belangrijk dat de constructie rond het glas stevig genoeg is, bijvoorbeeld met een hoekprofiel bovenaan de glasprofielen.



Ons glaskader kan ook worden ingevuld met plexiglas of andere materialen met een dikte van 3 tot 16 mm. Die dikte kan verschillen van land tot land op basis van de lokale regelgeving.





©No Limits

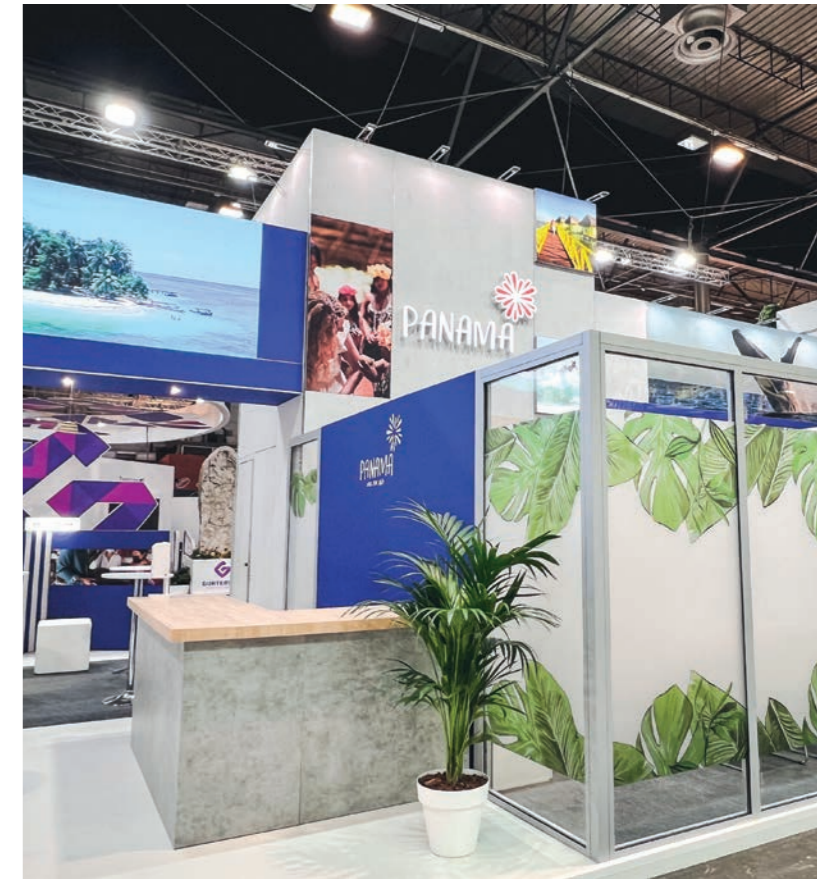

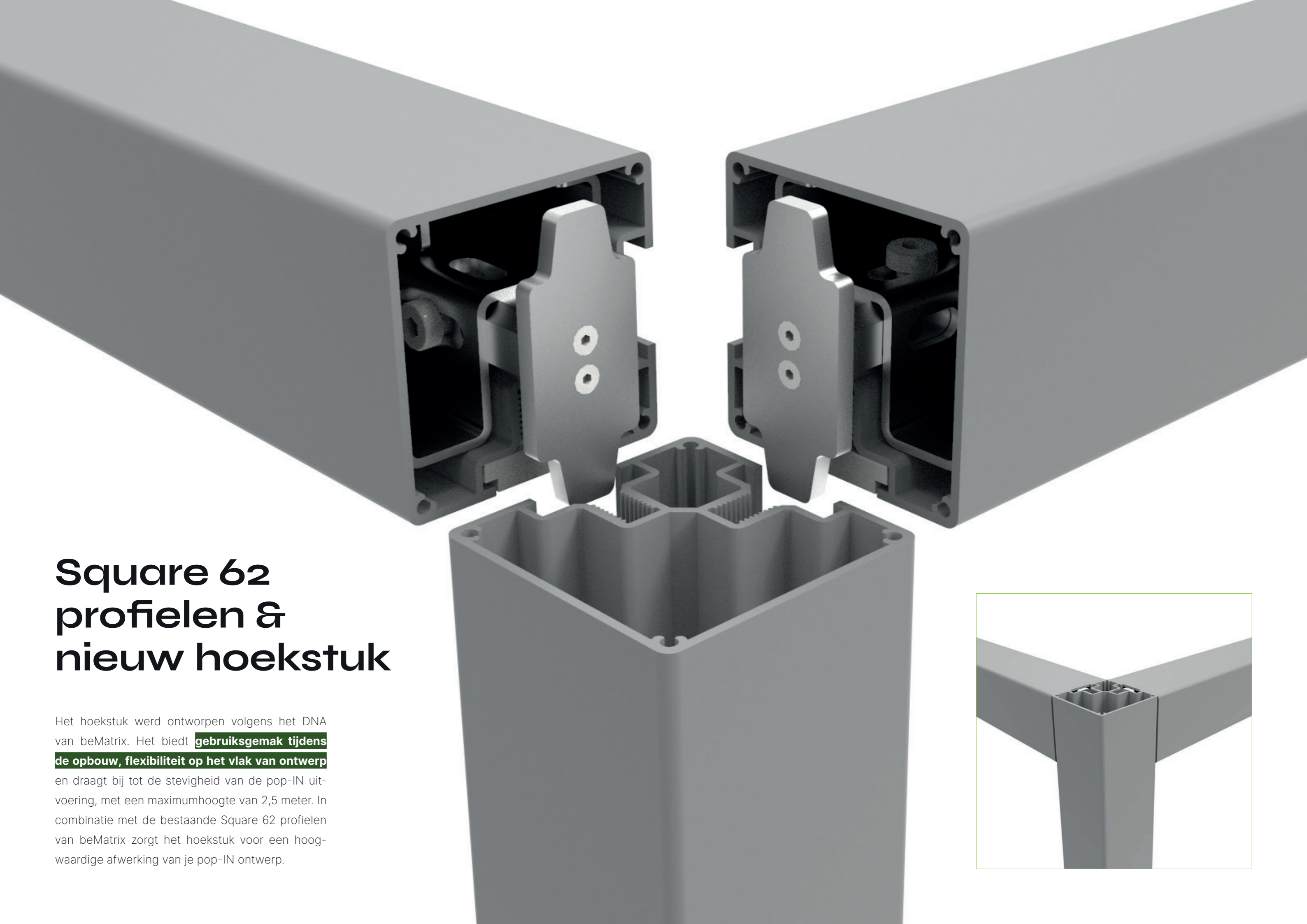

## Square 62 profielen & nieuw hoekstuk

Het hoekstuk werd ontworpen volgens het DNA van beMatrix. Het biedt **gebruiksgemak tijdens de opbouw, flexibiliteit op het vlak van ontwerp** en draagt bij tot de stevigheid van de pop-IN uitvoering, met een maximumhoogte van 2,5 meter. In combinatie met de bestaande Square 62 profielen van beMatrix zorgt het hoekstuk voor een hoogwaardige afwerking van je pop-IN ontwerp.





# Glassecties

Stap de pop-IN binnen door een deur in een van de glassecties. Dankzij de slanke vormgeving past de aanpasbare deur met **deurpomp en digitaal slot** eenvoudig in elk pop-IN ontwerp.

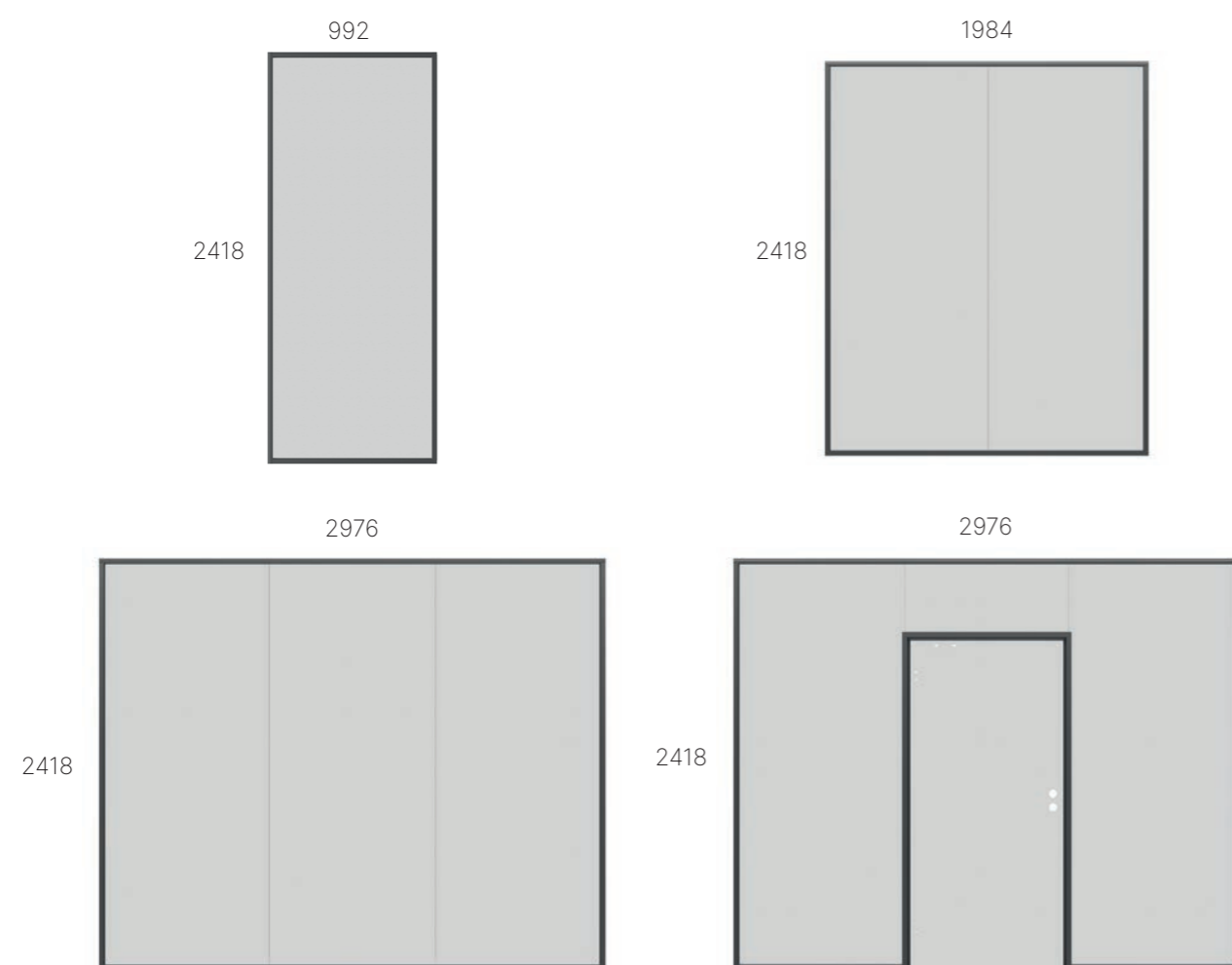
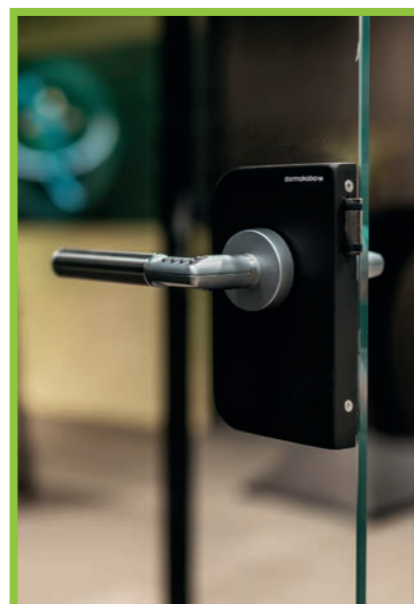



beMatrix  
Manufacturer of the  
original frame system  
with big holes.

beMatrix  
be linear  
be curved  
be anything.



# 03 Kennmerken

# Modulariteit

Pop-IN maakt deel uit van de beMatrix-familie en kan opgebouwd worden met onze bestaande b62 kaderoplossingen. Werk je pop-IN module af zoals je wil om je merk eruit te laten springen.

## Track light systeem

Met het Track Light System van beMatrix is de **bekabeling niet langer een issue**. Dankzij het Track Light profiel kan je verstelbare en bovendien naadloze verlichting toevoegen aan je pop-IN ontwerp. Dit 62x62 profiel matcht met het bestaande EUTRAC-profiel. De mogelijkheden zijn eindeloos dankzij het modulaire DNA. In ons gamma hebben we een aantal standaardmodellen van Delta Light opgenomen die perfect passen binnen je pop-IN.



## LEDskin®

Pop-IN is volledig compatibel met LEDskin®, zoals je hiernaast kan zien. De LEDskin® kaders zijn beschikbaar met drie pixelgroottes: 1,9, 2,5 en 3,1 mm. Dit zorgt voor een **optimale resolutie, helderheid en reactietijd**. Dankzij hun afmetingen gaan de LED-panelen perfect samen met het beMatrix-concept. Zowel kader als LEDskin® hebben een dikte van 62 mm.

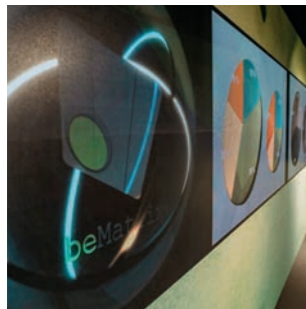

## Lichtbak

Voeg licht toe aan je pop-IN met een lightbox. De lichtbakken van beMatrix kan je zonder tools **integreren in ons pop-IN systeem**. Of je nu kiest voor een enkelzijdige of een dubbelzijdige lichtbak, het resultaat is altijd even minimalistisch en strak.

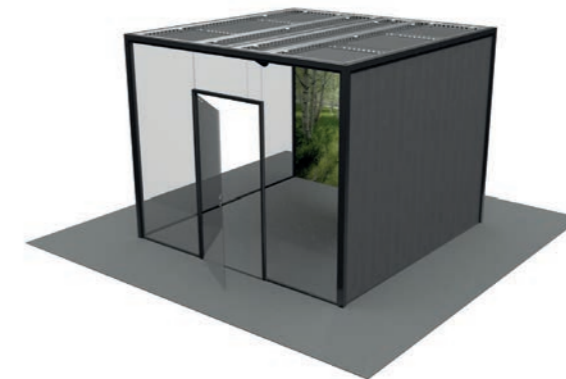
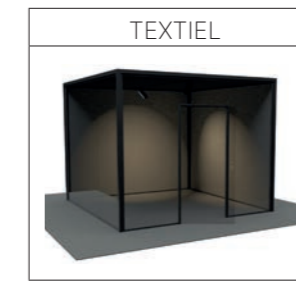

**Voor elke zijde kan een andere afwerking**



# Standard- modules

# 04

# 3 x 3 Module

ART. NR: 440 000 B/G

DIMENSIONS: 3100 x 3100 x 2480 mm

EXTRAS:

- Plafond, Track Light profiel & 2 spots
- Deur, inclusief deurpomp en digitaal slot



# 6 x 3 Module

ART. NR: 440 001 B/G

DIMENSIONS: 6138 x 3100 x 2480 mm

EXTRAS:

- Plafond, Track Light profiel & 6 spots
- Deur, inclusief deurpomp en digitaal slot



## De 8 pijlers van beMatrix



### Kwaliteitsgarantie

beMatrix produceert zijn kaders volledig inhouse. Hierdoor behouden we 100% controle over elke stap in het productieproces. Continue optimalisatie en innovatie zorgen ervoor dat het systeem blijft beantwoorden aan de eisen van de markt.

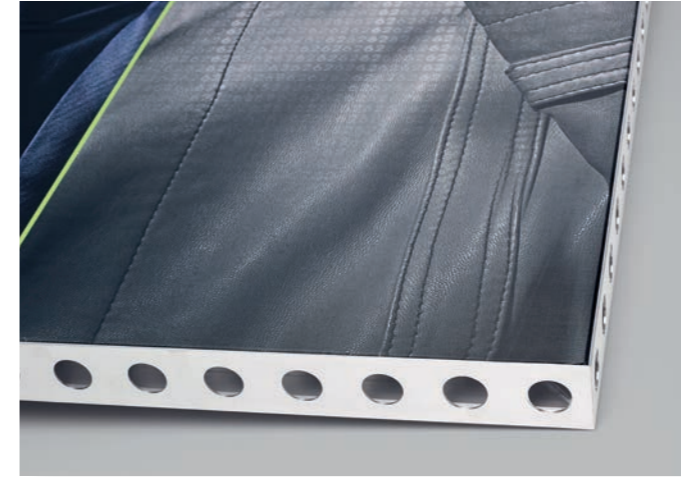

### Hoge afwerkingsgraad

Het beMatrix-standenbouwsysteem beschikt over heel wat tools en accessoires om de stand volgens eigen wensen af te werken. Met de aankleding, de 'skin', kan het kadersysteem zelfs volledig onzichtbaar gemaakt worden. Dankzij ons 'seamless' concept ziet u bovendien geen enkele naad!

### Designvrijheid

Een beMatrix-stand koppelt de voordelen van een modulaair systeem aan de mogelijkheden van maatwerk. Nagenoeg alle vormen, lijnen en constructies zijn denkbaar en haalbaar. Met dezelfde kaders kunnen zeer uiteenlopende standconcepten gecreëerd worden.



### Lichtgewicht

Het aluminiumkadersysteem is een lichtgewicht en dus uitermate ergonomisch én ecologisch: de standenbouwer hoeft niet met zware structuren te zeulen en het transportgewicht én de uitstoot blijven beperkt.



### Snel

Het beMatrix-systeem staat voor een snelle op- en afbouw. Door het lichte gewicht, de eenvoud en de montage zonder gereedschap bespaart je heel wat tijd. Daardoor kun je meer aandacht besteden aan de afwerking en zo duidelijk het verschil maken met ander standen.

### Lange levensduur

Het systeem is uiterst stevig en hierdoor eindelijk herbruikbaar. Sporen van slijtage verkorten de levensduur niet, omdat het systeem in de stand onzichtbaar gemaakt kan worden.

### Ecologisch verantwoord

Door zijn lichte gewicht, zijn lange levensduur en zijn modulariteit is het beMatrix-kadersysteem het meest duurzame systeem op de markt. Bovendien is onbehandeld aluminium 100% recycleerbaar en kan het zonder kwaliteitsverlies gewoon hergebruikt worden.

### Internationaal netwerk

beMatrix heeft drie productiesites en wereldwijd verschillende servicehubs om van dichtbij ondersteuning te bieden. Het bePartner-netwerk groepeert de echte ambassadeurs van het beMatrix-kadersysteem, elk met hun eigen specialisatie: standenbouw, prints, LEDskin®, rental, double deck... Een creatieve kruisbestuiving waar u als klant maximaal van profiteert.



## bePartner netwerk

### bePartner LEDskin®

Onze LEDskin® bePartners hebben een minimumvoorraad LEDskin® en een jarenlange ervaring in de audiovisuele sector. Zij helpen je met de perfecte integratie van LEDskin® in jouw beMatrix-stand en het opzetten van opvallende content.

### bePartner printed textiles

Het bedrukken van een doek op maat is echt precisiewerk. Onze bePartners voor textielprint hebben bewezen dat zij deze techniek helemaal onder de knie hebben en leveren steeds een perfecte service..

### bePartner build

Onze bePartners build beschikken over een ruime voorraad kaders en toebehoren, integreren onze nieuwste innovaties, denken out-of-the-box en dragen een optimale dienstverlening hoog in het vaandel

### bePartner LEDskin® content

Beschik je al over LEDskin®, maar bent je nog op zoek naar een partner die je kan helpen met content? Onze contentpartners staan je met raad en daad bij, van de contentcreatie tot en met een optimale weergave op je LEDskin® opstelling.

### bePartner printed panels

De invulpanelen voor onze beMatrix-kaders bedrukken lijkt eenvoudig, maar is niet altijd een sinecure. Onze bePartners voor bedrukte panelen hebben bewezen dat zij deze techniek perfect beheersen en leveren steeds een uitstekende service.





**be strong**  **be stylish**  
**be anything.**

**Kom op bezoek**

HQ Belgium  
Wijnendalestraat 174  
8800 Roeselare

**Neem contact met ons op**

+32 (0)51 20 07 50  
info@beMatrix.com

**Boost je inspiratie**

www.beMatrix.com  
socials @beMatrix  
